

DENON[®]

DP-400

PLATENSPELER

Gebruiksaanwijzing

Voorpaneel

Achterpaneel



Accessoires	4
Functies	5
Namen en functies van onderdelen	6
Voorpaneel	6
Achterpaneel	8

Vorbereidingen

Montage	10
De draaitafel opstellen	11
Het tegengewicht plaatsen	12
Plaatsen van de toonkop met houder	12
De stofkap bevestigen	13
De stofkap gebruiken als plaathouder	13
Aanpassingen	15
Aanpassen van de naaldruk	15
Antislip aanpassen	17

Aansluitingen

Apparaten die geen phono-ingang hebben, aansluiten	19
Apparaten die een phono-ingang hebben, aansluiten	20
De wisselstroomadapter aansluiten	21

Weergave en opname

Plaat afspelen	24
Plaat afspelen	24
Weergave stoppen	26
De automatische stopfunctie gebruiken	27



Tips

Inhoud	28
Probleemoplossing	29
Voeding wordt niet ingeschakeld/Voeding wordt uitgeschakeld	30
De draaitafel draait niet	30
Er is geen geluid hoorbaar	31
Audio wordt overgeslagen, krast of is vervormd	31
Er is gehuil hoorbaar	32
De beweging van de toonarm stopt halverwege	32

Appendix







De naald vervangen	33
Technische gegevens	34

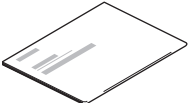
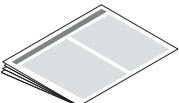
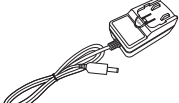
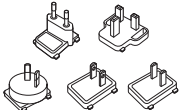

Dank u voor het vertrouwen dat u in dit Denon-product hebt gesteld. Lees deze gebruiksaanwijzing aandachtig door voordat u het product gaat gebruiken. Bewaar deze gebruiksaanwijzing na deze te hebben gelezen zodat u deze later opnieuw kunt raadplegen.

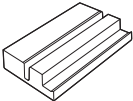
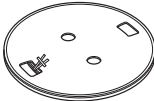
Accessoires

Controleer of bij dit product de volgende onderdelen zijn meegeleverd.

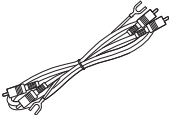
 <p>Snelhandleiding</p>	 <p>Veiligheidsinstructies</p>	 <p>Wisselstroomadapter</p>	 <p>Wisselstroomadapterstekkers (5 stuks)</p>
 <p>Stofkap</p>	 <p>Stofkaphouder</p>	 <p>Draaitafel</p>	 <p>Draaitafelmat</p>
 <p>Hulpstuk voor 45 toerent</p>	 <p>Toonkop met houder</p>	 <p>Tegengewicht</p>	 <p>Audiokabel</p>

Functies

- **Modern design**

Net als bij de PMA-60, DRA-100 en andere apparaten in onze Denon Design-serie, werd alle onnodige decoratie verwijderd voor een bijgewerkt minimalistisch design.

- **De automatische armheffendel heft de toonarm automatisch wanneer de plaat volledig afgespeeld is**

- **Het stabiliseren van de rotatiecontrole verbetert de precisie van de rotatie**

Er is een sensor geïnstalleerd die de toeren meet om een nauwgezette draaisnelheid te behouden.

- **Er werd vooraf een MM-houder vastgemaakt aan de naaldhouder zodat onmiddellijk gebruik zonder montage mogelijk is**

- **Uitgerust met een equalizerschakelaar om de ingebouwde phono-equalizer in en uit te schakelen**

De phono-equalizer is ingebouwde zodat een directe aansluiting mogelijk is, zelfs als de versterker of het minicomponentensysteem geen phono-ingang heeft. Gebruik de schakelaar om de equalizer uit te schakelen en de aansluiting op versterkers met phono-ingang mogelijk te maken.

- **Uitgerust met een functie om de toeren te schakelen tussen 33 1/3, 45 en 78**

Wissel de afspeelsnelheid van de plaat tussen 33 1/3, 45 en 78 toeren zoals nodig. Dit betekent dat afspelen van zowel 7" als 12" platen aan alle toeren worden ondersteund.

- **Uitgerust met een stofkap die kan worden gebruikt als plaathouder**

De meegeleverde stofkap kan ook worden ingesteld voor gebruik als plaathouder. Gebruik deze om de hoezen van uw platen te tonen.



Namen en functies van onderdelen

Voorpaneel

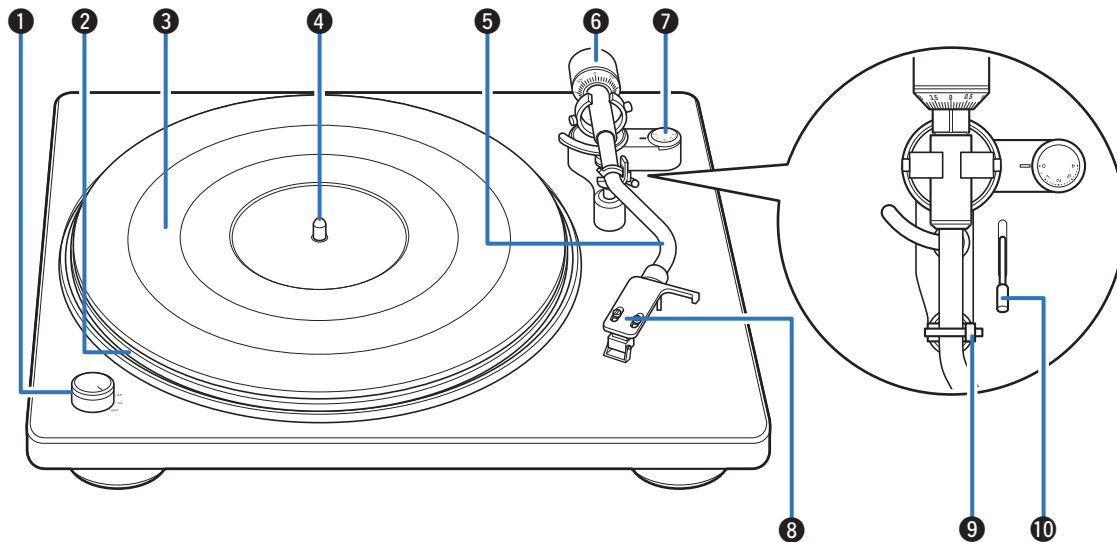

Raadpleeg de volgende bladzijde voor details.

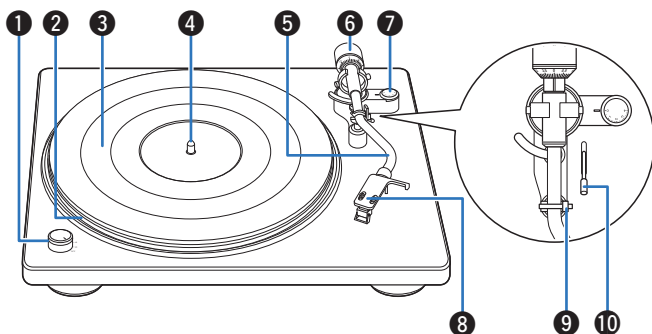

1 Toerenschakelaar

Schakel de voeding in en uit en wijzig de toeren zoals nodig tijdens het afspelen van de plaat. (☞ blz. 24)

2 Draaitafel

Wordt vastgemaakt door te monteren op de centrale as op het hoofdtoestel. De riem is onderaan voorzien. (☞ blz. 11)

3 Draaitafelmat

Gemonteerd bovenop de draaitafel. (☞ blz. 11)

4 Centrale as

Plaats de draaitafel en platen zo, dat het naar buiten komt door het midden.

5 Toonarm

- Het tegengewicht wordt op de achterzijde gemonteerd. (☞ blz. 12)
- De toonkop met houder is bevestigd op het uiteinde. (☞ blz. 12)

6 Tegengewicht

Wordt bevestigd aan de achterkant van de toonarm om de druk van de naald te regelen.

- “Het tegengewicht plaatsen” (☞ blz. 12)
- “Aanpassen van de naaldruk” (☞ blz. 15)

7 Anti-slipschijf

Past de antiskating aan. (☞ blz. 17)

8 Toonkop met houder

Wordt bevestigd aan het uiteinde van de toonarm. (☞ blz. 12)

9 Armondersteuning

Laat hier de toonarm rusten als deze niet in gebruik is voor het afspelen van platen.

10 Hefhendel

Verhoogt en verlaagt de toonarm. Door de hendel te laten zakken, gaat de toonarm omlaag zodat de naald wordt geplaatst zonder de naald zelf of de af te spelen plaat te beschadigen.

Achterpaneel

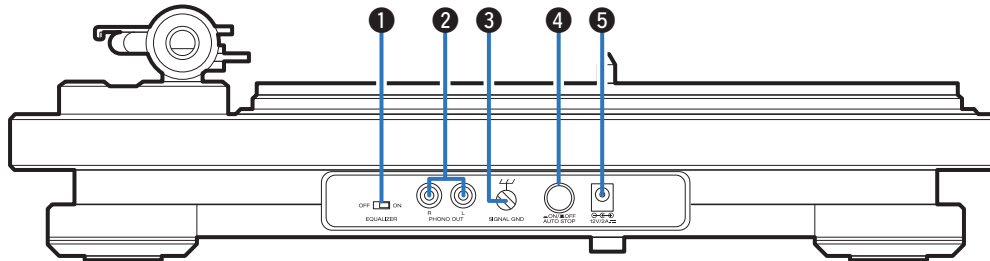

1 EQUALIZER ON/OFF-schakelaar

Hiermee wordt de ingebouwde equalizer in- en uitgeschakeld. Schakel deze zoals nodig, afhankelijk of de aangesloten versterker of het minicomponentensysteem al dan niet is uitgerust met een phono-ingang.

- “Apparaten die geen phono-ingang hebben, aansluiten” (👉 blz. 19)
- “Apparaten die een phono-ingang hebben, aansluiten” (👉 blz. 20)

2 PHONO OUT-aansluitingen

Voor het aansluiten van apparaten met externe audio- of phone-ingangen.

- “Apparaten die geen phono-ingang hebben, aansluiten” (👉 blz. 19)
- “Apparaten die een phono-ingang hebben, aansluiten” (👉 blz. 20)

3 SIGNAL GND-aansluiting

Gebruik de aardingskabel op de meegeleverde audiokabel, zelfs als u dit apparaat aansluit op versterkers met gearde aansluitingen. (👉 blz. 20)

4 AUTO STOP ON/OFF-toets

Tilt automatisch de toonarm op en stopt de draaitafel aan het einde van een plaat als deze functie is ingeschakeld tijdens het afspelen van een plaat. (👉 blz. 27)

5 Aansluiting wisselstroomadapter

Voor het aansluiten van de meegeleverde wisselstroomadapter. (👉 blz. 21)

■ Inhoud

Montage

De draaitafel opstellen	11
Het tegengewicht plaatsen	12
Plaatsen van de toonkop met houder	12
De stofkap bevestigen	13
De stofkap gebruiken als plaathouder	13

Aanpassingen

Aanpassen van de naalddruk	15
Antislip aanpassen	17



Montage

Monteer deze meegeleverde onderdelen vóór gebruik op het hoofdtoestel.

Zorg dat u de installatie uitvoert op een stabiel, effen oppervlak om de invloed van trillingen of hellende hoeken te voorkomen bij het afspelen van platen te verhinderen.

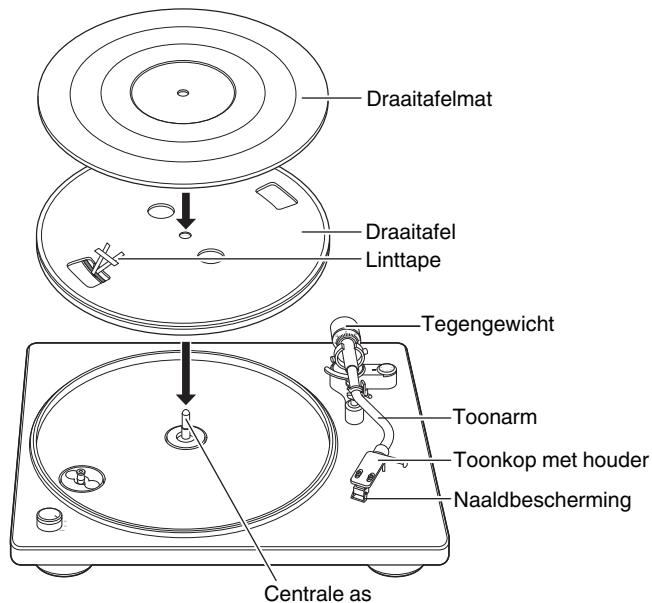

OPMERKING

- Zorg dat de wisselstroomadapter tijdens de montage niet is aangesloten tussen dit toestel en een stopcontact.

De draaitafel opstellen

- 1** Plaats het gat in het midden van de draaitafel op de centrale as.
- 2** Draai de draaitafel totdat de roller van het hoofdtoestel zichtbaar is in het vierkante gat aan de kant van de linttape.

- 3** Trek de linttape naar buiten en hang de riem over de roller.

- Verwijder de linttape na het ophangen van de riem.

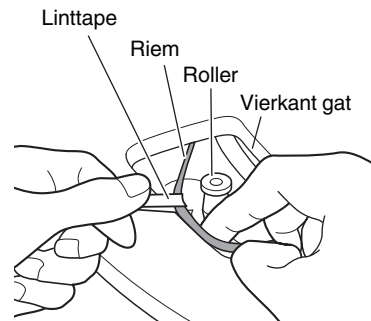

- Vermijd verdraaiing van de riem bij het ophangen.
- Bewaar de linttape na gebruik omdat u deze nodig hebt voor vervanging van de riem.

- 4** Plaats het blad van de draaitafel op de draaitafel.



- Plaats het blad met de kant met het DENON-logo omlaag gericht.

Het tegengewicht plaatsen

- 1 Schuif het tegengewicht op de as op de achterkant van de toonarm en draai het in de richting van de pijl terwijl u er zacht tegen duwt.

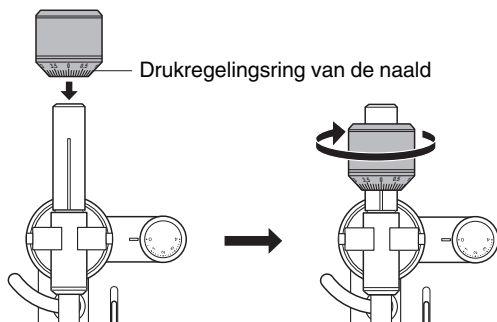

- Plaats het tegengewicht zo dat de drukregelingsring van de naald naar voren is gericht.

Plaatsen van de toonkop met houder

- 1 Schuif de toonkop in de opening van de toonarm.
 - Schuif de toonkop met de geleidepin naar boven gericht en plaats deze lijnrecht op het gat aan het begin van de toonarm.

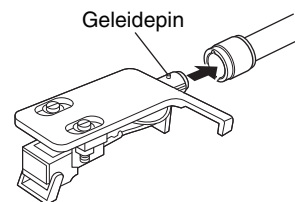

- 2 Draai de borgmoer in de richting van de pijl om de toonkop vast te zetten.

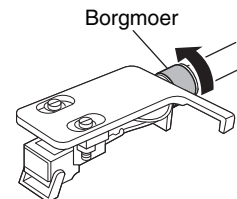

OPMERKING

- Doe dit met de naaldbescherming van de houder omlaag om de naaldpunt te beschermen.

De stofkap bevestigen

- 1 Plaats het gat op de stofkap op de centrale as.

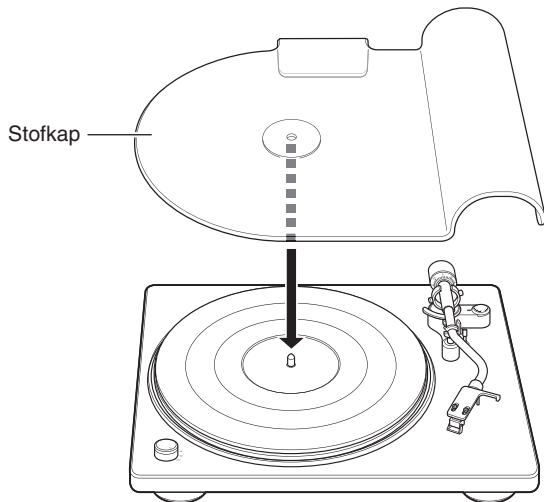

- Verwijder de stofkap voordat u de plaat afspeelt.

De stofkap gebruiken als plaathouder

Maak de stofkap vast aan de meegeleverde houder om deze te gebruiken als houder voor de plaat. Gebruik de stofkap op deze manier als deze niet aan het hoofdtoestel is vastgemaakt.

- 1 Bekijk de stofkap zowel weergegeven in de onderstaande afbeelding om deze in de groef in de stofkaphouder te plaatsen.

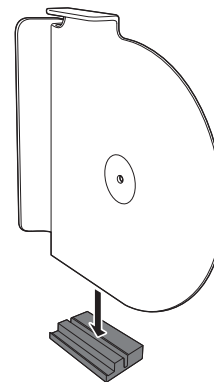

- 2** U kunt platenhoezen in de inkeping op de stofkaphouder plaatsen en tegen de stofkap laten leunen.

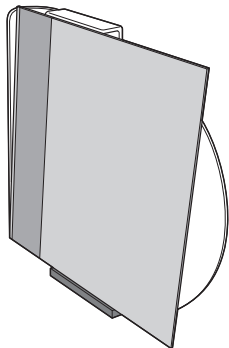

Aanpassingen

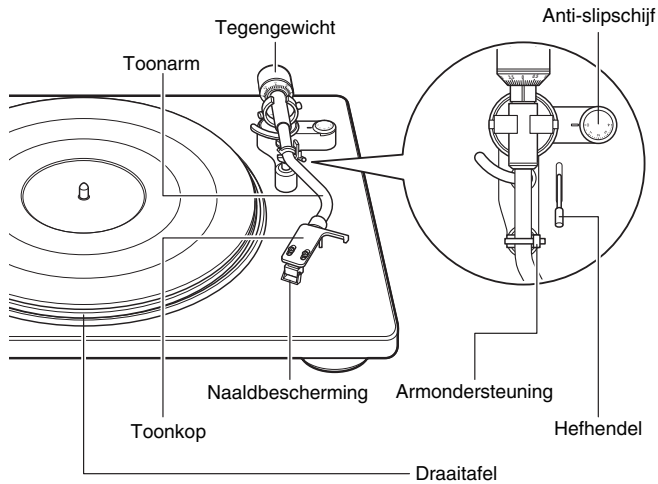

Aanpassen van de naalddruk

Om de naald de groef van de plaat te laten volgen en geluid (trillingen) op te nemen, moet door de naaldpunt een constante druk (naalddruk) worden uitgeoefend op de plaat. Voor elk element is een geschikte pendrukwaarde opgegeven. Als de pendruk hoger of lager is dan de opgegeven waarde, wordt het afspiegeluid van de plaat vervormd en gaat de naald opspringen. Maar dat is nog niet alles, want de naald kan sneller verslijten en de plaat kan worden beschadigd. Zorg er daarom voor dat u de naalddruk aanpast aan de geschikte waarde.

1 Zet de anti-slipschijf op "0".

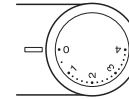

2 Laat de hefhendel zakken.

OPMERKING

- Zorg dat de wisselstroomadapter tijdens het uitvoeren van aanpassingen niet is aangesloten tussen dit toestel en een stopcontact.

- 3** Ontgrendel de vergrendeling van de arondersteuning.

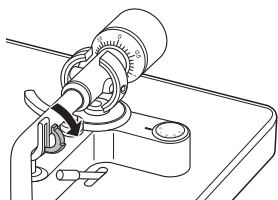

- 4** Houd de vingerhendel van de naaldhouder vast en beweeg de toonarm over de draaitafel.

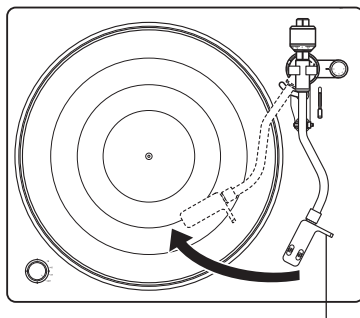

Vingerhendel

OPMERKING

- Doe dit met de naaldbescherming van de houder omlaag om de naaldpunt te beschermen.

- 5** Draai het tegengewicht zo dat de toonarm parallel boven de draaitafel blijft zweven.

- Stel het evenwicht in door het tegengewicht geleidelijk te draaien terwijl u af en toe de positie controleert door uw hand weg te trekken.

Houd deze parallel

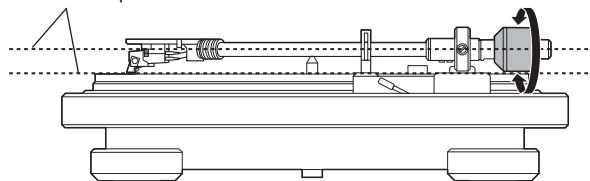

- 6** Plaats de toonarm terug op de arondersteuning.

- 7** Houd het tegengewicht tegen met een vinger zodat het niet beweegt en draai de drukregelingsring van de naald zodanig dat de “0”-markering precies op de lijn van de toonarm staat.



- 8** Draai het tegengewicht in de richting van de pijl zodat de “2”-markering van de drukregelingsring van de naald precies op de lijn van de toonarm staat.



- De geschikte pendruk voor het element dat bij dit toestel is geleverd, is 2,0 g (19,6 mN).

Antislip aanpassen

De antiskating-regeling wordt uitgevoerd om de kracht die de naaldpunt naar binnen trekt door de rotatie van de plaat, tegen te werken.

- 1** Draai de anti-slipschijf zo dat deze op lijn staat met “2”.

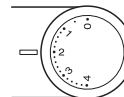

- Zorg dat de antiskating-waarde dezelfde is als de pendrukwaarde.

■ Inhoud

Apparaten die geen phono-ingang hebben, aansluiten	19
Apparaten die een phono-ingang hebben, aansluiten	20
De wisselstroomadapter aansluiten	21

OPMERKING

- Steek de stekker van de wisselstroomadapter pas in het stopcontact nadat alle verbindingen zijn gemaakt.
- Bind de wisselstroomadapter en aansluitsnoeren niet samen tot een bundel. Dit kan gezoem of ruis veroorzaken.



Apparaten die geen phono-ingang hebben, aansluiten

Dit toestel heeft een ingebouwde phono-equalizer die het afspelen van platen mogelijk maakt wanneer deze is aangesloten op apparaten met externe audio-ingang, zonder een ingebouwde phono-equalizer of met minicomponentensysteem. Gebruik de EQUALIZER ON/OFF-schakelaar om de phono-equalizer op dit toestel "ON" in te schakelen wanneer aangesloten op een toestel zonder een ingebouwde phono-equalizer.

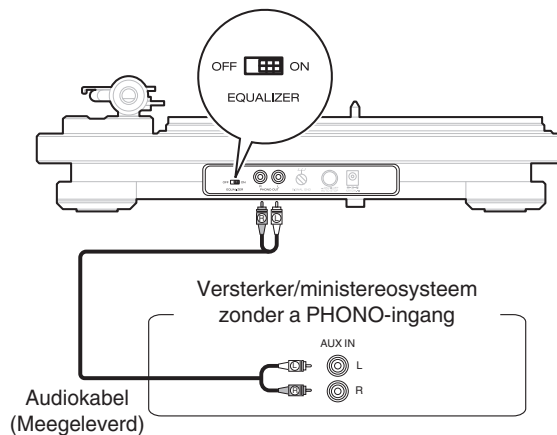

- We raden u aan de aardingskabel van de meegeleverde audiokabel uit de weg te houden door deze vast te maken met een draad, zoals de gedraaide draad van de audiokabel.
- Als de EQUALIZER ON/OFF-schakelaar niet correct is ingesteld, zal de audio extreem laag of vervormd zijn.

Apparaten die een phono-ingang hebben, aansluiten

Indien aangesloten op een apparaat met een ingebouwde phono-equalizer, gebruikt u de phono-equalizer van dat apparaat tijdens het afspelen van platen. Gebruik de EQUALIZER ON/OFF-schakelaar om de phono-equalizer op dit toestel "OFF" in te schakelen wanneer aangesloten op een toestel met een ingebouwde phono-equalizer.

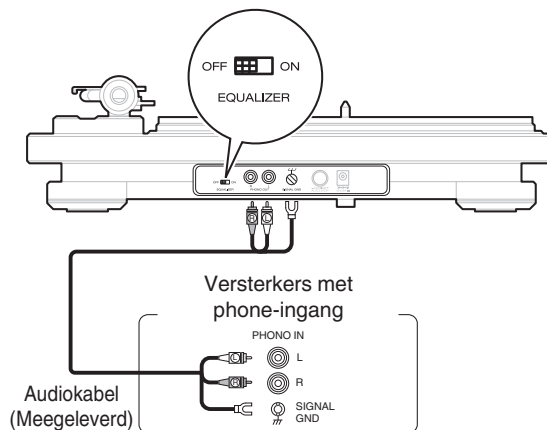

- Als een apparaat dat is aangesloten op dit toestel een aardingsaansluiting heeft, sluit u de aardingskabel van de audiokabel (meegeleverd) aan op de aardingsaansluiting van dit toestel (SIGNAL GND). Dit kan ruis tijdens het afspelen verminderen.
- Als de EQUALIZER ON/OFF-schakelaar niet correct is ingesteld, zal de audio extreem laag of vervormd zijn.

De wisselstroomadapter aansluiten

Wacht tot alle aansluitingen zijn voltooid voordat u de wisselstroomadapter aansluit.

Maak de stekker vast die nodig is voor uw stopcontact zoals weergegeven in de onderstaande afbeelding.

【De stekker van de wisselstroomadapter vastmaken】

1. Steek de stopjes op de onderkant van de stekker van de wisselstroomadapter in de groeven op de wisselstroomadapter zoals weergegeven in de onderstaande afbeelding.

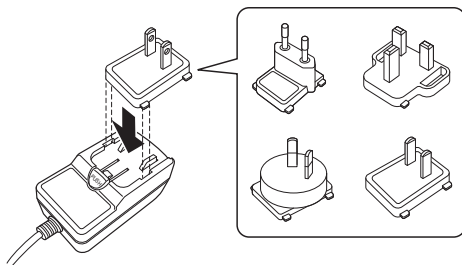

2. Duw in de richting van de pijl tot deze vastklikt met een hoorbare klik.

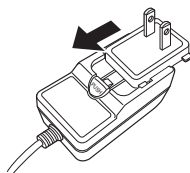

【De stekker van de wisselstroomadapter loskoppelen】

1. Schuif de stekker van de wisselstroomadapter zo ver mogelijk naar buiten in de richting van de pijl terwijl u de ①-knop ingedrukt houdt.

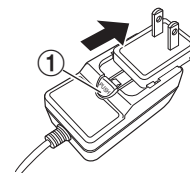

2. Zodra de stekker van de wisselstroomadapter zo ver mogelijk is uitgeschoven, tilt u deze op in de richting van de pijl om die te verwijderen.

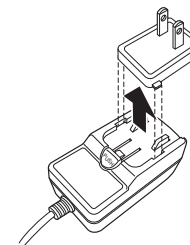

■ De wisselstroomadapter aansluiten

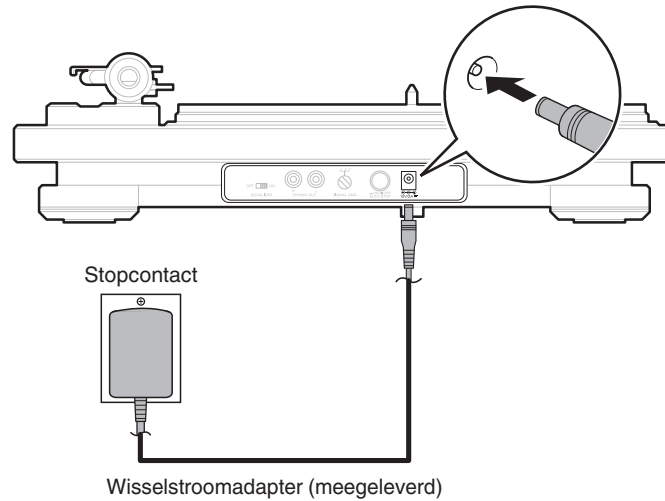

■ Inhoud

Plaat afspelen

24



Plaat afspelen

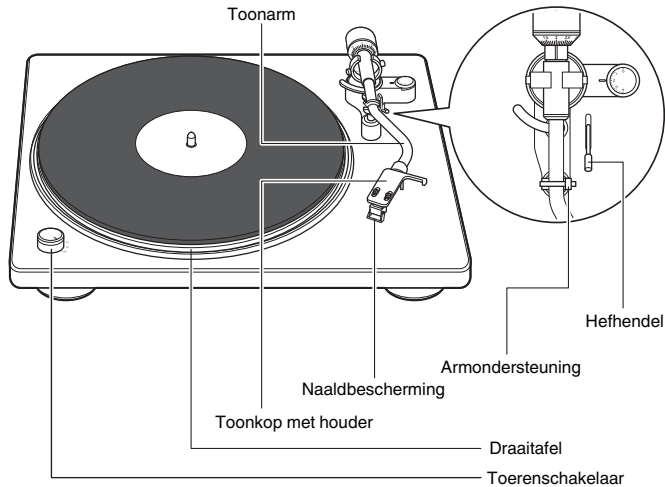

Plaat afspelen

1 Plaats een langspeelplaat op de draaitafel.



- Voor EP's plaatst u het meegeleverde hulpstuk voor 45 toe ren op de centrale as.

2 Zet de toerenschakelaar op de draaitafel op de stand van de toeren van de plaat.

De draaitafel begint te draaien.



- U kunt 33 1/3, 45, 78 toeren selecteren als de draaisnelheid per minuut.
- De toeren van de plaat worden normaal aangegeven op de hoes van de plaat.

3 Zet de naaldbescherming van de houder omhoog.

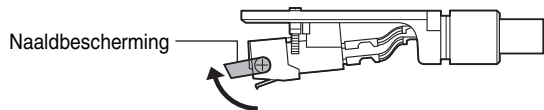

4 Ontgrendel de arondersteuning en breng de hefhendel omhoog.

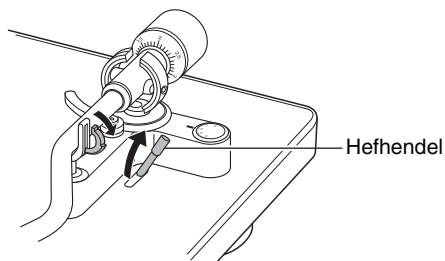

5 Pak de vingerhendel beet en beweeg de naaldpunt naar de beginpositie van het nummer dat u wilt afspelen.

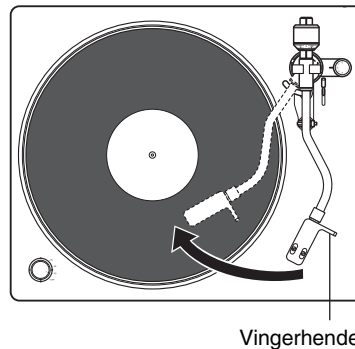

6 Laat de hefhandel zakken.

De toonarm zakt langzaam en het afspelen begint wanneer de punt van de naald in contact komt met de plaat.

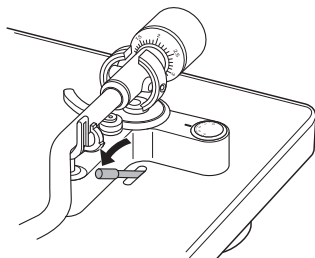

- Zorg dat u de platen niet krast.
- Let op het volgende tijdens het afspelen.
 - Raak de toonarm of draaitafel niet aan.
 - Koppel de voeding niet los.
 - Zorg dat het apparaat niet wordt onderworpen aan trilling of impact.
- Vervang de plaat niet zolang de draaitafel niet volledig is gestopt.
- Oefen geen druk uit met uw hand om de draaitafel te stoppen terwijl deze draait. Hierdoor wordt interne warmte opgebouwd wat kan leiden tot storing van de apparatuur of brand.

Weergave stoppen

1 Til de hefhandel op.

Til de toonarm op om de naald van de plaat te nemen.

2 Houd de vingerhendel van de naaldhouder vast en breng de toonarm terug naar de armondersteuning.

3 Laat de hefhandel zakken.

4 Vergrendel de toonarm in de armondersteuning.

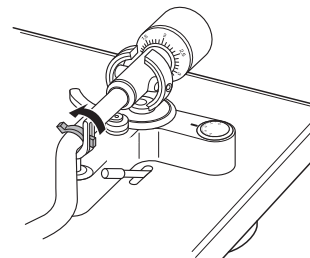

5 Zet de knop voor het schakelen van de voeding/toeren op OFF.

De draaitafel stopt.

OPMERKING

- Klap de naaldbescherming omlaag om de naald in de houder te beschermen wanneer dit toestel niet in gebruik is.

De automatische stopfunctie gebruiken

Wanneer automatisch stoppen is ingeschakeld, gaat de toonarm automatisch omhoog na het afspelen en stopt de draaitafel. Hierdoor wordt verhinderd dat de draaitafel blijft draaien waardoor de naald kan verslijten als u bijvoorbeeld per ongeluk in slaap valt tijdens het beluisteren van de plaat enz.

- De standaardinstelling is Aan.

1 Druk op AUTO STOP ON/OFF op het achterpaneel om de automatische stopfunctie in te schakelen.

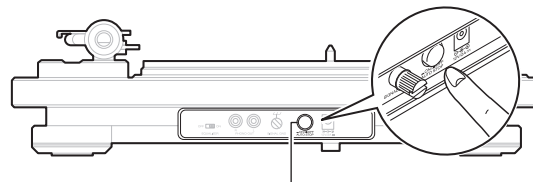

AUTO STOP ON/OFF

- Zorg dat AUTO STOP ON/OFF volledig is ingedrukt zodat u zeker bent dat de automatische stop is ingeschakeld.



- De voeding wordt ca. 20 minuten nadat de draaitafel is gestopt, uitgeschakeld. Gebruik de knop voor het schakelen van de voeding/toeren om het afspelen te herstarten.

Inhoud

■ Probleemoplossing

Voeding wordt niet ingeschakeld/Voeding wordt uitgeschakeld	30
De draaitafel draait niet	30
Er is geen geluid hoorbaar	31
Audio wordt overgeslagen, krast of is vervormd	31
Er is gehuil hoorbaar	32
De beweging van de toonarm stopt halverwege	32



Probleemoplossing

Als een probleem optreedt, moet u eerst het volgende controleren:

1. Zijn de aansluitingen juist ?
2. Wordt het toestel bediend zoals wordt beschreven in de gebruiksaanwijzing?
3. Werken de andere componenten naar behoren ?

Als dit toestel niet naar behoren werkt, controleer dan de overeenkomende symptomen in deze sectie.

Als de symptomen niet overeenkomen met deze die hier zijn beschreven, dient u uw leverancier te raadplegen omdat dit kan te wijten zijn aan een fout in dit toestel. Koppel in dit geval onmiddellijk de voeding uit en neem contact op met de winkel waar u dit toestel hebt aangeschaft.



Voeding wordt niet ingeschakeld/Voeding wordt uitgeschakeld

De voeding wordt niet ingeschakeld.

- Controleer of de stekker goed in het stopcontact zit. (👉 blz. 22)
- De voeding is uit. Draai de knop voor het schakelen van de voeding/toeren naar de geschikte instelling voor de plaat die u wilt afspelen. (👉 blz. 24)

De voeding wordt automatisch uitgeschakeld.

- Automatisch stoppen is ingeschakeld. Druk op de knop AUTO STOP ON/OFF op het achterpaneel om de automatische stopfunctie uit te schakelen. (👉 blz. 27)

De draaitafel draait niet

De draaitafel draait niet.

- Controleer of de stekker goed in het stopcontact zit. (👉 blz. 22)
- Zorg dat de riem correct is vastgemaakt aan zowel de draaitafel als aan de roller. Volg de onderstaande stappen als de riem los komt.
 1. Neem de draaitafel van het hoofdstel en draai deze om.
 2. Haak de riem rond de buitenrand van het cirkelvormige deel op de onderkant van de draaitafel.
 3. Draai de draaitafel met de rechterzijde omhoog en stop het koord vanaf het vierkante gat tussen de draaitafel en de riem.
 4. Stel de draaitafel in zoals weergegeven in "De draaitafel opstellen" (👉 blz. 11).



Er is geen geluid hoorbaar

Er wordt geen geluid weergegeven. Of het geluid is vervormd.

- Controleer de aansluitingen van alle apparaten. (👉 blz. 18)
- Sluit de aansluitkabels stevig aan.
- Controleer of de ingangen en uitgangen niet omgekeerd zitten.
- Controleer de kabels op schade.
- Controleer de functie en bediening van de functie van de versterker en pas indien nodig aan.
- Zorg dat de pen correct is vastgemaakt. (👉 blz. 33)
- Als u een versterker, minicomponentensysteem enz. zonder ingebouwde phono-equalizer aansluit op dit toestel, zet u de EQUALIZER ON/OFF-schakelaar van dit toestel op "ON". (👉 blz. 19)

Audio wordt overgeslagen, krast of is vervormd

Audio wordt overgeslagen, krast of is vervormd.

- Er wordt geen juiste naaldruk uitgeoefend. Pas dit aan naar de juiste druk. (👉 blz. 15)
- Controleer of er geen krassen op de plaat zitten.
- Controleer of de plaat niet vervormd is.
- Controleer of er geen vuil of stof op de naald of de plaat zit.
- Controleer of de naald niet versleten is. Vervang de naald indien dat nodig is. (👉 blz. 33)



Er is gehuil hoorbaar

Er is gehuil hoorbaar.

- Dit toestel en deze luidspreker staan te dicht bij elkaar. Plaats de luidspreker verder weg van dit toestel.
- Dit toestel is in een onstabiele positie. Installeer het op een stabiele, vlakke plaats.
- Het afspeelvolumen is te luid. Regel het volume van de aangesloten versterker naar het geschikte niveau.

De beweging van de toonarm stopt halverwege

De toonarm volgt niet tijdens het afspelen.

- Controleer of er geen krassen op de plaat zitten.
- Controleer of er niets de toonarm hindert.



De naald vervangen

De meegeleverde naald is goed voor ca. 400 uur afspelen. Vervang de naald tijdig om schade aan uw platenverzameling te voorkomen. Wanneer u de naald vervangt, moet u zorgen dat u de DSN-85 vraagt voor specifiek gebruikt met dit toestel op de locatie waar u dit toestel hebt aangeschaft of bij een lokale reparateur.

■ De naald verwijderen

Neem het element in de ene hand en gebruik uw andere hand om de naald vast te nemen en omlaag te trekken in de richting van pijl ①. Trek de naald vervolgens in de richting van pijl ② om deze te verwijderen.

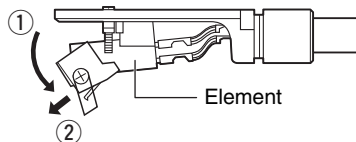

- Zorg dat dit toestel en alle aangesloten versterkers uit zijn voordat u de naald vervangt.
- Wees voorzichtig wanneer u omgaat met de delicate naaldpunt. Verwijder vuil of stof van de naaldpunt met een zachte borstel enz.
- Het vervangen van de naald is gemakkelijker als de naaldhouder van de toonarm is verwijderd.

■ Een naald bevestigen

Neem het element in de ene hand en gebruik uw andere hand om de naald vast te nemen en het gehaakte deel van de haak in de lange opening in het element te plaatsen in de richting van pijl ①. Duw de naald dan omhoog in de richting van pijl ② tot deze op zijn plaats klikt.

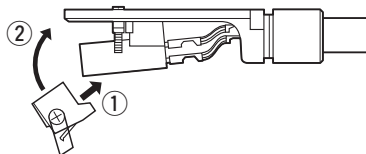

Technische gegevens

■ Draaitafelgedeelte

Aandrijftype:	Riemaandrijving
Motor:	DC-servomotor
RPM-snelheden:	33 1/3, 45, 78 RPM
Wow & flutter:	0,1% WRMS
Signaal-ruis verhouding:	62 dB

■ Toonarmgedeelte

Toonarm:	Statisch gebalanceerd type
Effectieve lengte toonarm:	220 mm
Overhangen deel:	16 mm
Naalddrukbereik:	0 – 4,0 g (0 – 39,2 mN) 1 gradatie is 0,1 g (0,98 mN)
Gewicht compatibel element:	5,0 – 13,0 g (59,2 mN – 127,5 mN)

■ Cartridgegedeelte

Cartridge:	MM-type
Uitgangsvermogen:	Equalizer uit: 2,5 mV Equalizer aan: 150 mV
Optimale naalddruk:	2,0 g (19,6 mN)
Productnummer vervangingsnaald:	DSN-85

■ Algemeen

Voeding:	100 – 230 V wisselstroom, 50/60 Hz
Stroomverbruik:	10 W
Stroomverbruik in stand-bymodus:	0,5 W of minder *

* Wanneer de automatische stopfunctie is ingeschakeld

Met het oog op verbeteringen kunnen de specificaties en het ontwerp van de versterker zonder verwittiging worden veranderd.

■ Afmetingen (eenheid: mm)

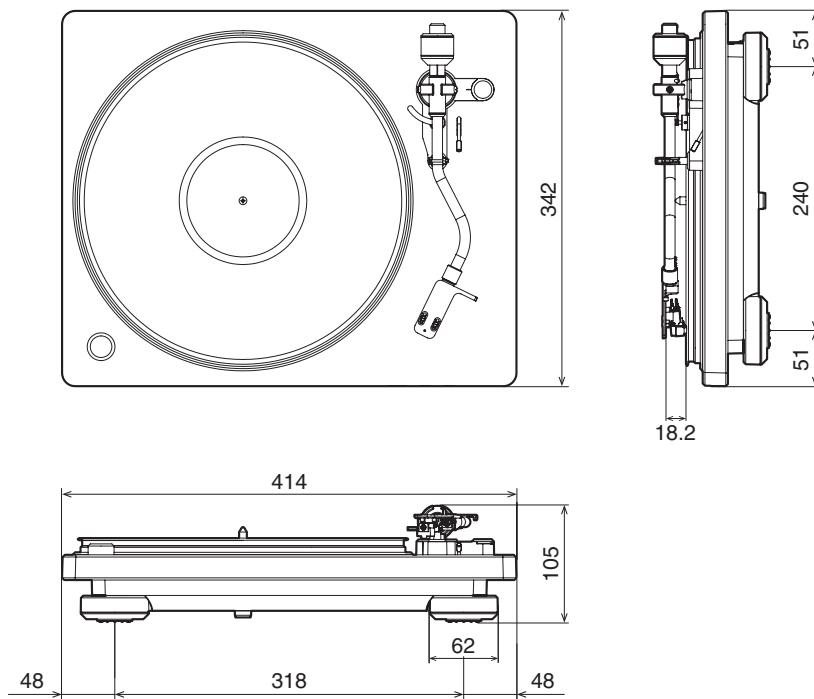

【Met gemonteerde stofkap】

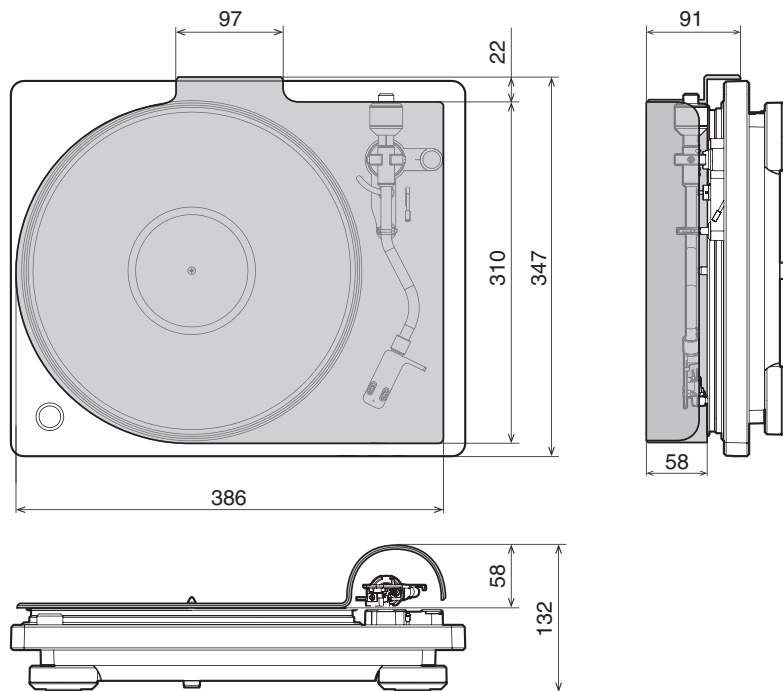

■ Gewicht: 5,6 kg (inclusief de stopklep)

DENON[®]

www.denon.com

3520 10640 00ADA

Copyright ©2018 D&M Holdings Inc. All Rights Reserved.